

Doppelstabmattenzaun Typ 5/6er-Klasse mit Pfostentyp B



Stand 06.2023

Doppelstabmattenzaun Typ 5/6er Klasse

Die senkrechten und waagerechten Gitterstäbe sind miteinander im Kreuzverbund punktgeschweißt.
senkrechter Draht: **d 5 mm**, waagerechte Drähte doppel: **d 6 mm**

Mattenlänge ca. 2510 mm, Überstände ca. 30 mm, Maschenweite ca. 50x200 mm

feuerverzinkt DIN EN ISO 1461 oder feuerverzinkt DIN EN 10244-2 geschweißt nach DIN EN 10223-7 und pulverbeschichtet
Pfostentyp B 60x40mm inkl. Ku.-Sockel, Gewindeniete, Gegenplatte, V2A Schraube und Ku.-Kappe

Art.-Nr.	Gitterhöhe in mm	Anzahl der Befestigung	Mindestbestellstück	Matte EUR/Stk	roh	verz. am Lager	feuerverzinkt		6005 am Lager	7016 am Lager	verzinkt und pulverbeschichtet Farben: grün RAL 6005, anthrazit RAL 7016	
							Matte EUR/Stk.	Pfosten EUR/Stk.			Matte EUR/Stk.	Pfosten EUR/Stk.
DSM-5-08	830	3	1	auf Anfrage			51,30	25,40	X	X	44,60	21,10
DSM-5-10	1030	4	1	auf Anfrage	X	X	55,70	28,30	X	X	52,00	23,40
DSM-5-12	1230	4	1	auf Anfrage	X	X	65,80	29,70	X	X	60,30	25,40
DSM-5-14	1430	4	1	auf Anfrage	X	X	76,00	32,20	X	X	69,10	27,70
DSM-5-16	1630	5	1	auf Anfrage	X	X	86,10	35,90	X	X	77,60	30,70
DSM-5-18	1830	5	1	auf Anfrage	X	X	96,20	37,70	X	X	86,40	38,20
DSM-5-20	2030	5	1	88,00	X	X	106,40	39,80	X	X	95,40	40,70
DSM-5-22	2230	6	1	auf Anfrage			167,40	65,20			194,40	72,50
DSM-5-24	2430	6	1	auf Anfrage			178,20	68,80			205,20	76,10

Doppelstabmattenzaun Typ 8er-Klasse mit Pfostentyp B + Flacheisenleiste Typ C

Doppelstabmattenzaun Typ 8er Klasse

Die senkrechten und waagerechten Gitterstäbe sind miteinander im Kreuzverbund punktgeschweißt.
senkrechter Draht: **d 6 mm**, waagerechte Drähte doppel: **d 8 mm**

Mattenlänge ca. 2510 mm, Überstände ca. 30 mm, Maschenweite ca. 50x200 mm

feuerverzinkt DIN EN ISO 1461 oder feuerverzinkt DIN EN 10244-2 geschweißt nach DIN EN 10223-7 und pulverbeschichtet
Pfostentyp B 60x40mm inkl. Ku.-Sockel, Gewindeniete, V2A Schraube und Ku.-Kappe, Flacheisenleiste Typ C

Art.-Nr.	Gitterhöhe in mm	Anzahl der Befestigung	Mindestbestellstück	verz. am Lager	feuerverzinkt			6005 am Lager	7016 am Lager	verzinkt und pulverbeschichtet Farben: grün RAL 6005, anthrazit RAL 7016		
					Matte EUR/Stk.	Pfosten EUR/Stk.	Flacheisenleiste Typ C			Matte EUR/Stk.	Pfosten EUR/Stk.	Flacheisenleiste Typ C
DSM-8-08	830	3	1		78,30	25,40	14,00			72,90	21,10	16,20
DSM-8-10	1030	4	1		85,30	28,30	14,70	X	X	76,40	23,40	17,10
DSM-8-12	1230	4	1		100,70	29,70	17,40	X	X	89,20	25,40	20,30
DSM-8-14	1430	4	1		116,10	32,20	20,30	X	X	102,20	27,70	23,60
DSM-8-16	1630	5	1		131,50	35,90	23,10	X	X	115,80	30,70	27,00
DSM-8-18	1830	5	1		143,90	37,70	25,90	X	X	128,50	38,20	30,20
DSM-8-20	2030	5	1		159,00	39,80	28,60	X	X	141,80	40,70	33,50
DSM-8-22	2230	6	1		229,50	65,20	auf Anfrage			256,50	72,50	auf Anfrage
DSM-8-24	2430	6	1		245,70	68,80	auf Anfrage			275,40	76,10	auf Anfrage

Doppelstabmattenzaun Typ 5/6er ohne Überstände



Stand 06.2023

Doppelstabmattenzaun Typ 5/6er Klasse

Die senkrechten und waagerechten Gitterstäbe sind miteinander im Kreuzverbund punktgeschweißt.
 senkrechter Draht: **d 5 mm**, waagerechte Drähte doppel: **d 6 mm**

Mattenlänge ca. 2510 mm, ohne Überstände, Maschenweite ca. 50x200 mm

feuerverzinkt DIN EN ISO 1461 oder feuerverzinkt DIN EN 10244-2 geschweißt nach DIN EN 10223-7 und pulverbeschichtet
Pfostentyp B 60x40mm inkl. Ku.-Sockel, Gewindeniete, Gegenplatte, V2A Schraube und Ku.-Kappe

Art.-Nr.	Gitterhöhe in mm	Anzahl der Befestigung	Mindestbestellstück	Matte EUR/Stk	roh	feuerverzinkt		verz. am Lager		verzinkt und pulverbeschichtet Farben: grün RAL 6005, anthrazit RAL 7016	
						Matte EUR/Stk.	Pfosten EUR/Stk.	6005 am Lager	7016 am Lager	Matte EUR/Stk.	Pfosten EUR/Stk.
DSM-5-08	806	3	1	auf Anfrage		61,60				53,50	
DSM-5-10	1006	4	1	auf Anfrage		66,80				62,40	
DSM-5-12	1206	4	1	auf Anfrage		79,00				72,40	
DSM-5-14	1406	4	1	auf Anfrage		91,10				82,90	
DSM-5-16	1606	5	1	auf Anfrage		103,40				93,20	
DSM-5-18	1806	5	1	auf Anfrage		auf Anfrage				auf Anfrage	
DSM-5-20	2006	5	1	auf Anfrage		auf Anfrage				auf Anfrage	

Doppelstabmattenzaun Typ 8er- ohne Überstände

Doppelstabmattenzaun Typ 8er Klasse

Die senkrechten und waagerechten Gitterstäbe sind miteinander im Kreuzverbund punktgeschweißt.
 senkrechter Draht: **d 6 mm**, waagerechte Drähte doppel: **d 8 mm**

Mattenlänge ca. 2510 mm, ohne Überstände, Maschenweite ca. 50x200 mm

feuerverzinkt DIN EN ISO 1461 oder feuerverzinkt DIN EN 10244-2 geschweißt nach DIN EN 10223-7 und pulverbeschichtet
Pfostentyp B 60x40mm inkl. Ku.-Sockel, Gewindeniete, V2A Schraube und Ku.-Kappe, Flacheisenleiste Typ C

Art.-Nr.	Gitterhöhe in mm	Anzahl der Befestigung	Mindestbestellstück	verz. am Lager	feuerverzinkt			verz. am Lager		verzinkt und pulverbeschichtet Farben: grün RAL 6005, anthrazit RAL 7016		
					Matte EUR/Stk.	Pfosten EUR/Stk.	Flacheisenleiste Typ C	6005 am Lager	7016 am Lager	Matte EUR/Stk.	Pfosten EUR/Stk.	Flacheisenleiste Typ C
DSM-8-08	808	3	1		94,00					87,50		
DSM-8-10	1008	4	1		102,40					91,70		
DSM-8-12	1208	4	1		120,90					107,10		
DSM-8-14	1408	4	1		139,30					122,60		
DSM-8-16	1608	5	1		157,80					139,00		
DSM-8-18	1808	5	1		auf Anfrage					auf Anfrage		
DSM-8-20	2008	5	1		auf Anfrage					auf Anfrage		

Änderungen vorbehalten.

Flachstabmattenzaun Typ 7er- Klasse

Pfosten Typ E-Lox FL

Mattenverbinder

Ecklösung durch Eckverbinder

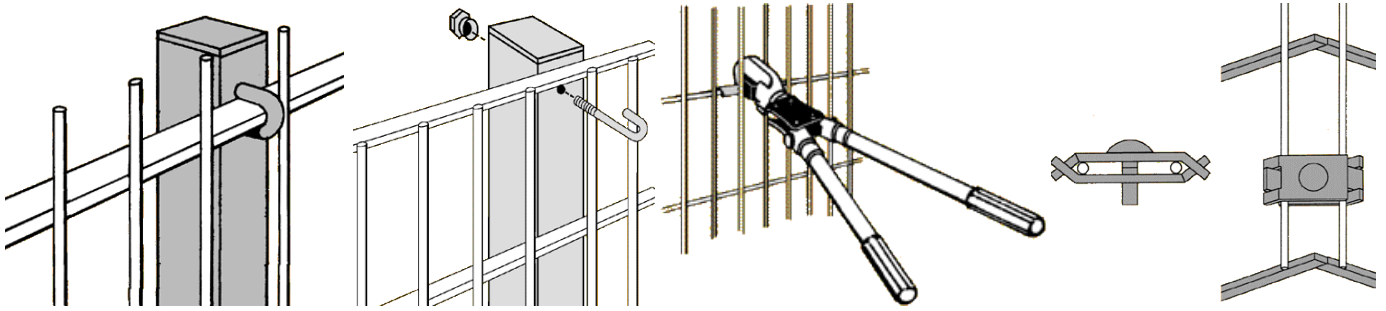



Stand 06.2023

Flachstabmattenzaun

Die senkrechten und waagerechten Gitterstäbe sind miteinander im Kreuzverbund punktgeschweißt.
 senkrechter Draht: d 5mm
 waagerechtes Flacheisen 15x6mm
 Mattenlänge: ca. 2500mm
 Überstände: 30mm
 Maschung: 50x200mm
 Pfostentyp E-Lox FL 60x40mm inkl. Ku.- Kappe

Art.-Nr.	Gitterhöhe in mm	Anzahl Hakenschrauben	Anzahl Mattenverbinder	Mindestbestellstück	verz. am Lager	feuerverzinkt		6005 am Lager	7016 am Lager	verzinkt und pulverbeschichtet Farben: grün RAL 6005, anthrazit RAL 7016	
						Matte EUR/Stk.	Pfosten EUR/Stk.			Matte EUR/Stk.	Pfosten EUR/Stk.
FI-06	630	2	4	10		109,90	23,80			104,00	23,80
FI-08	830	3	5	10		133,70	28,80			124,70	26,70
FI-10	1030	3	6	5		145,50	32,70			157,40	29,70
FI-12	1230	3	7	5		154,40	35,60			181,20	32,70
FI-14	1430	4	8	5		175,20	41,60			207,90	38,60
FI-16	1630	4	9	5		210,90	44,60			213,80	41,60
FI-18	1830	4	10	5		222,80	48,10			222,80	44,60
FI-20	2030	5	11	5		264,30	52,00			285,10	47,50
FI-22	2230	5	12	10		267,30	59,40			341,60	53,50
FI-24	2430	6	13	10		297,00	62,40			356,40	59,40

Befestigungsmaterial in Verpackungseinheiten

ZZ-01-04	Hakenschraube M 8 x 90 für Pfostenstärke ca. 60 mm		50 Stück = 148,00 EUR
ZZ-01-06	Mattenverbinder für Flachstabsysteme 90 mm		100 Stück = 148,00 EUR

Änderungen vorbehalten.

zzgl. MwSt.

Profilmattenzaun Typ 4er- Klasse

Ecklösung durch
Mattenverbinder

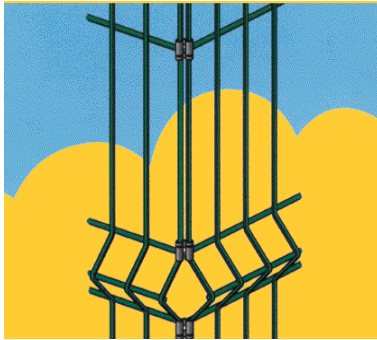

Pfosten Typ E-Lox 3D
Endlosmontage

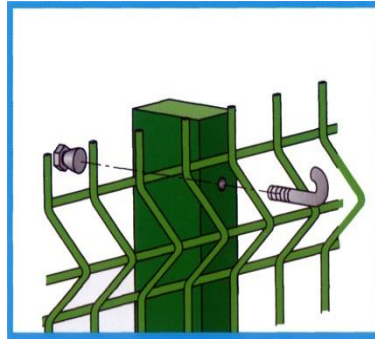

Nylofor 3D
Nylofor 3M
Nylofor 3D Essential



Stand 06.2023

Profilmattenzaun Nylofor 3D
Die senkrechten und waagerechten Gitterstäbe sind miteinander im Kreuzverbund punktgeschweißt
senkrechter Draht d 5,0 mm, waagerechter Draht: d 5,0 mm
Mattenlänge: ca. 2500 mm
Maschung: 50x200 mm / Maschung an der Profilierung: 50x100 mm / Sickentiefe: ca. 34 mm
Pfosten Typ E-Lox 3D 60 x 40 x 2 mm inkl. Ku.- Kappe



Typ Nylofor 3D								verz. am Lager	feuerverzinkt		6005 am Lager	7016 am Lager	verzinkt und pulverbeschichtet Farben: grün RAL 6005, anthrazit RAL 7016	
Art.-Nr.	Gitter- höhe mm	Anzahl Haken- schrau.	Anzahl Matten- verb.	Anzahl U- Bügel	Mindest- bestellstück				Matte EUR/Stk	Pfosten EUR/Stk.			Matte EUR/Stk.	Pfosten EUR/Stk.
					verz.	grün	anth.							
N3D-06	630	2	3	--	10	10	10	--	26,70				59,40	26,70
N3D-10	1030	3	4	--	5	1	1		92,10	32,70	X	X	71,90	29,70
N3D-12	1230	3	5	--	5	1	1		101,00	35,60	X	X	79,30	32,70
N3D-15	1530	4	5	--	5	1	5		127,70	41,60	X		101,30	38,60
N3D-17	1730	4	6	--	5	1	5		136,60	47,50	X		115,20	44,60
N3D-20	2030	5	6	--	5	1	5		160,40	50,50	X		127,70	47,50
N3D-24	2430	6	8	--	10	10	10		184,10	59,40			148,50	59,40

Profilmattenzaun Nylofor 3M nur in grün RAL 6005

Die senkrechten und waagerechten Gitterstäbe sind miteinander im Kreuzverbund punktgeschweißt
senkrechter Draht d 5,0 mm, waagerechter Draht: d 5,0 mm, Mattenlänge: ca. 3000 mm
Maschung: 50x200 mm / Maschung an der Profilierung: 50x100 mm
Pfosten Typ E-Lox 3D 60x40 mm inkl. Ku.- Kappe

3M-12	1230	3	6	--	--	5	--						92,10	32,70
3M-15	1530	4	7	--	--	5	--						118,80	38,60
3M-17	1730	4	8	--	--	5	--						133,70	44,60
3M-20	2030	5	8	--	--	5	--						157,40	47,50
3M-24	2430	6	8	--	--	5	--						190,10	59,40

Befestigungsmaterial in Verpackungseinheiten

ZZ-02-03	Hakenschraube M 8 x 80 für Pfostenstärke ca. 60 mm			50 Stück = 124,00 EUR
ZZ-02-05	Mattenverbinder für Profilsysteme			100 Stück = 68,00 EUR

Profilmattenzaun Nylofor 3D Essential

Die senkrechten und waagerechten Gitterstäbe sind miteinander im Kreuzverbund punktgeschweißt
senkrechter Draht d 4,0 mm, waagerechter Draht: d 5,0 mm, Mattenlänge: ca. 2500 mm
Maschung: 50x200 mm / Maschung an der Profilierung: 50x100 mm
Pfosten Typ A 60x40 mm inkl. Ku.- Kappe und U-Bügel



ESS-10	1030	--	--	2	--	50	50						43,20	auf Anfrage
ESS-12	1230	--	--	2	--	50	50						51,30	auf Anfrage
ESS-15	1530	--	--	3	--	50	50						62,10	auf Anfrage
ESS-17	1730	--	--	3	--	1	50				X		70,20	auf Anfrage
ESS-19	1930	--	--	3	--	1	50				X		75,60	auf Anfrage

Gitterzaun Typ 2er- Klasse

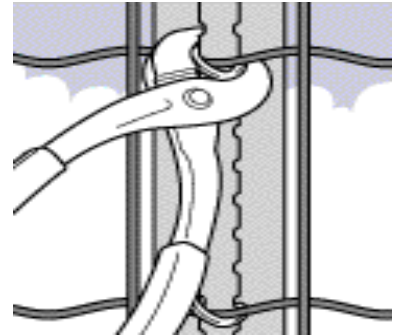
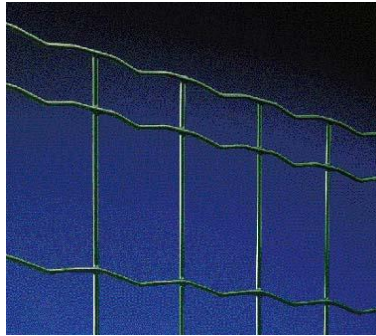

Stand 06.2023

Pantanet Family grün 6073BF Gitterzaun aus verzinkten Drähten punktgeschweißt, verzinkt und kunststoffbeschichtet. Maschenweite: 101,6 x 50,8 mm, Drahtdurchmesser: horizontal 2,5 mm vertikal 2,5 mm Zaunabschluss ohne Spitzen					
Artikelnummer	Zaunhöhe in mm	Rollenlänge in m	Mindestbestellstück	grün 6073BF	EUR/Rolle
Pf-6073-06	610	25	1		157,40
Pf-6073-08	810	25	1		207,90
Pf-6073-10	1020	25	1	X	210,90
Pf-6073-12	1220	25	1	X	246,50
Pf-6073-15	1520	25	1	X	297,00
Pf-6073-18	1830	25	1	X	430,70
Pf-6073-20	2030	25	1	X	460,40
Pantanet Family BF7016 anthrazit Metallic Gitterzaun aus verzinkten Drähten punktgeschweißt, verzinkt und kunststoffbeschichtet. Maschenweite: 101,6 x 50,8 mm , Drahtdurchmesser: horizontal 2,5 mm vertikal 2,5 mm Zaunabschluss ohne Spitzen					
Pf-7016-06	610	25	1		166,30
Pf-7016-08	810	25	1		219,80
Pf-7016-10	1020	25	1	X	261,40
Pf-7016-12	1220	25	1	X	302,90
Pf-7016-15	1520	25	1	X	365,30
Pf-7016-18	1830	25	1		454,40
Pf-7016-20	2030	25	1		484,10
Fortinet Protect grün RAL 6073 Gitterzaun aus verzinkten Drähten punktgeschweißt, verzinkt und kunststoffbeschichtet. Maschenweite: 50,8 x 50,8mm Drahtdurchmesser: horizontal 2,5mm vertikal 3,0mm bis 1220mm Höhe ohne Überstand, ab 1500mm Höhe mit Überstand					
Fp-6073-10	1020	25	1		338,60
Fp-6073-12	1220	25	1		401,00
Fp-6073-15	1500	25	1		516,80
Fp-6073-18	1800	25	1		644,50
Fp-6073-20	2010	25	1		692,00
Fp-6073-25	2510	25	1		816,80

Änderungen vorbehalten.

zzgl. MwSt.

Pfosten für Gitterzaun Typ 2er- Klasse

Pfosten mit Montageschiene

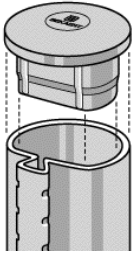

Clipse



Strebe inkl. Pfosten

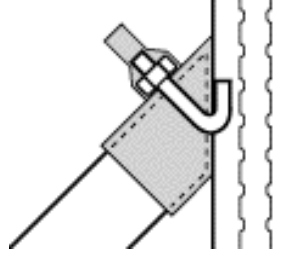

Pfosten mit Spanndraht

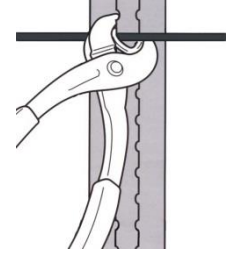

Stand 06.2023

Pfosten mit Montageschiene grün RAL 6005

für Maschendraht und Gitterzaun inkl. Kunststoffkappe, verzinkt und beschichtet

Art.-Nr.	Länge in mm	Durchmesser in mm	Farbe	Mindestbestellstück	am Lager	EUR/Stück
MO-6073-48-15	1500	48	grün	1	X	30,00
MO-6073-48-17	1700	48	grün	1	X	33,00
MO-6073-48-20	2000	48	grün	1	X	37,50
MO-6073-48-23	2300	48	grün	1	X	42,00
MO-6073-48-25	2500	48	grün	1	X	48,00
MO-6073-48-27	2700	48	grün	1	X	68,30
MO-6073-48-30	3000	48	grün	6 (VE 2 St.)		72,50
MO-7016-48-15	1500	48	anthrazit	1	X	-
MO-7016-48-17	1700	48	anthrazit	1	X	38,00
MO-7016-48-20	2000	48	anthrazit	1	X	43,10
MO-7016-48-23	2300	48	anthrazit	1	X	-
MO-7016-48-25	2500	48	anthrazit	1		55,20
MO-6073-60-23	2300	60	grün	1	X	97,20
MO-6073-60-25	2500	60	grün	1	X	97,20
MO-6073-60-27	2700	60	grün	6 (VE 2 St.)		-
MO-6073-60-30	3000	60	grün	6 (VE 2 St.)		-
MO-6073-60-35	3500	60	grün	6 (VE 2 St.)		-

Streben grün RAL 6005

aus Stahlrohr mit Hakenschraube und Kunststoffabdeckkappe, zum Anschrauben der Streben an den Spannpfosten

SMO-6073-38-15	1500	38	grün	1	X	39,50
SMO-6073-38-17	1700	38	grün	1	X	40,20
SMO-6073-38-20	2000	38	grün	1	X	42,10
SMO-6073-38-25	2500	38	grün	1	X	49,70
SMO-6073-38-30	3000	38	grün	1	X	77,20
SMO-6073-38-35	3500	48	grün	10 (VE 2 St.)		-
SMO-6073-38-40	4000	48	grün	10 (VE 2 St.)		-
SMO-6073-38-47	4700	48	grün	10 (VE 2 St.)		-

Zubehör

MO-7016-ST	Strebenkopf mit Schelle Verwendung der Pfosten anthrazit als Strebe / VE=2 Stück	X	30,00
ZZ-11-01	V²A Clipse für Pfosten mit Montageschiene VE= 100 St.	X	42,00
ZZ-11-01	V²A Clipse für Pfosten mit Montageschiene VE= 250 St.	X	65,00
ZZ-11-02	V²A Clipse für Pfosten mit Montageschiene VE= 500 St.	X	104,00
ZZ-06-01	Montagezangen für: Bekacclip - Pfosten	X	77,00
ZZ-06-04	Krippzange (für Pantanet)	X	80,00
ZZ-07-01	Spannkamm (für Pantanet): Länge 1200mm	X	395,00
ZZ-07-02	Spannkamm (für Pantanet): Länge 2000mm	X	460,00
ZZ-07-03	Hand-Spannkamm (für Pantanet): Länge 200mm aus PVC	X	30,00

Änderungen vorbehalten.

zzgl. MwSt.

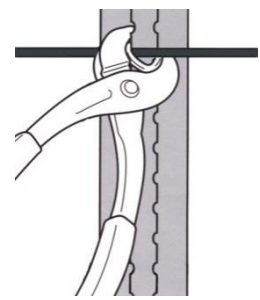
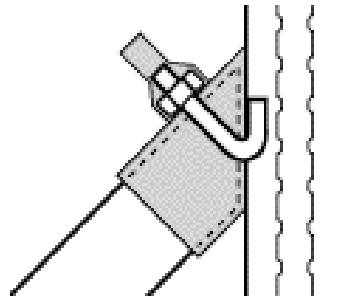
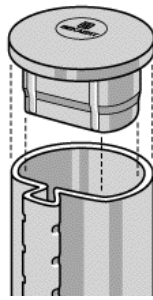
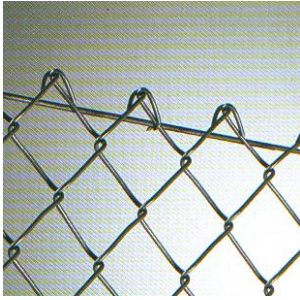

Stand 06.2023

Maschendraht (Rolle zu 25m)									
				am Lager	dickverzinkt	verzinkt und Plast ummantelt anthrazit	grün 2,8 mm am Lager	verzinkt und Plast ummantelt grün	
Art.-Nr.	Höhe in mm	Maschenweite in mm	Mindestbestellstück		Drahtstärke 2,5 mm EUR / Rolle	Drahtstärke 2,8 mm EUR / Rolle		Drahtstärke 2,8 mm EUR / Rolle	Drahtstärke 3,1 mm EUR / Rolle
MA-5-080	800	50x50	1		--	112,00		112,00	136,00
MA-5-100	1000	50x50	1		221,00	140,00	X	127,00	171,00
MA-5-125	1250	50x50	1		276,00	173,00	X	157,00	213,00
MA-5-150	1500	50x50	1		331,00	208,00	X	189,00	254,00
MA-5-175	1750	50x50	1		387,00	243,00	X	221,00	296,00
MA-5-200	2000	50x50	1		442,00	278,00	X	253,00	340,00
Spanndrähte									
					verzinkt	verzinkt und Plast ummantelt			
Art.-Nr.	Dm in mm	Ring mit ca. ... m	Mindestbestellstück		EUR / Ring	grün EUR / Ring	anthrazit EUR / Ring		
SP-3,1-1000-110	3,1	110	1	X	44,00	--	--		
SP-3,1-6005-110	3,1	110	1	X	--	22,80	--		
SP-3,8-6005-110	3,8	110	1	X	--	30,00	--		
SP-3,8-7016-110	3,8	110	1	X	--	--	--	33,00	
Bindedrähte									
BI-1,4-1000-100	1,4	100	1	X	15,00	--	--		
BI-2,0-6005-050	2,0	50	1	X	--	11,70	--		
BI-2,0-6005-100	2,0	100	1	X	--	20,10	--		
BI-2,0-7016-100	2,0	100	1	X	--	--	--	20,10	
Drahtspanner									
DS-1000-2			1	X	2,90	--	--		
DS-6005-2			1	X	--	2,90	--		
DS-7016-2			1	X	--	--	--	2,90	
Stacheldraht dm 1,6mm / 2-dräftig, 4-spitzig									
SD-1000-250		250	1	X	114,00	--	--		
SD-6005-200		200	1	X	--	104,00	--		
SD-9005-100		200	1		--	--	--	102,00	

Änderungen vorbehalten.

zzgl. MwSt.

Gabionenpfosten

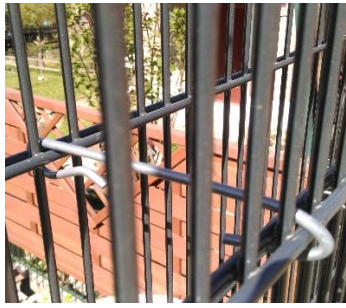

Stand 08.2024

Gabionenpfosten feuerverzinkt DIN EN ISO 1461 oder bandfeuerverzinkt und pulverbeschichtet Pfostentyp G 120x40x3 mm inkl. Ku.-Sockel, Gewindeniete, 2x Deckleiste, V2A Innensechskantschrauben und Ku.-Kappe								
						feuerverzinkt	verzinkt und pulverbeschichtet Farbe: grün RAL 6005 / anthrazit RAL 7016	
Art.-Nr.	für Gitterhöhe in mm	Pfostenlänge in mm	Abmessung in mm	Mindestbestellstück	Anzahl der empfohlenen Abstandhalter pro Feld	Pfosten Typ G EUR/Stück	Pfosten Typ G EUR/Stück	
PF-G-10	1030	1800	120x40	1	15	208,00	251,00	
PF-G-12	1230	2000	120x40	1	18	233,00	283,00	
PF-G-14	1430	2200	120x40	1	21	256,00	311,00	
PF-G-16	1630	2400	120x40	1	24	280,00	340,00	
PF-G-18	1830	2600	120x40	1	27	303,00	370,00	
PF-G-20	2030	2800	120x40	1	30	326,00	398,00	
Befestigungsmaterial, Abstandhalter (Haken) für DSM untereinander Alle Haken müssen einseitig nach der Montage zugebogen werden. Die im Angebot enthaltenen Mengen der Haken sind ein Richtwert. Die genaue Ausführungsplanung erfolgt durch den Kunden (runde Steine/flache Steine). Sich daraus ergebende Mengenveränderungen werden vom Kunden eigenverantwortlich festgelegt.								
PF-G-Haken	Haken							3,00

Ballfangpfosten



Ballfangpfosten feuerverzinkt verzinkt und pulverbeschichtet Farbe: grün RAL 6005 / anthrazit RAL 7016							
Art.-Nr.	für Gitterhöhe in mm	Pfostenlänge in mm	Abmessung in mm	Mindestbestellstück	zu bestellendes Zubehör pro Pfosten in Stück	Pfosten Typ B1 EUR/Stück	Pfosten Typ B1 EUR/Stück
PF-BA-31	3100	3800				auf Anfrage	auf Anfrage
PF-BA-41	4100	4800				auf Anfrage	auf Anfrage
PF-BA-51	5170	6000				auf Anfrage	auf Anfrage
PF-BA-61	6170	7000				auf Anfrage	auf Anfrage

Änderungen vorbehalten.

Doppelstabmattenzaun Typ Klassik

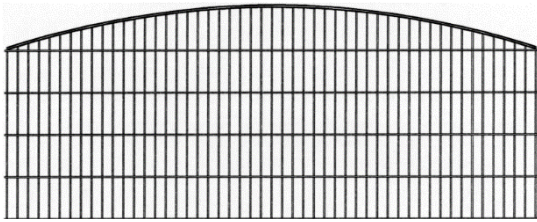

Klassik Berlin

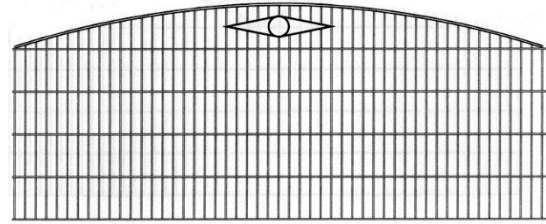

Klassik Chemnitz

Stand 06.2023

Doppelstabmattenzaun Typ Klassik Berlin / Chemnitz

Die senkrechten und waagerechten Gitterstäbe sind miteinander im Kreuzverbund punktgeschweißt.
 Mattenlänge: ca. 2510 mm

Pfosten 60x40x2 mm inkl. Ku.-Sockel, Gewindeniete, Gegenplatte, V2A Schraube und Ku.-Kappe

Pfostentyp B

Die Mattenhöhe wird an der höchsten Stelle des Bogens gemessen.			feuerverzinkt		verzinkt und pulverbeschichtet Farben: grün RAL 6005	
Art.-Nr.	Gitterhöhe in mm	Maschen ca. in mm	Matte EUR/Stk.	Pfosten EUR/Stk.	Matte EUR/Stk.	Pfosten EUR/Stk.
BDBv/p8	800	50x200	auf Anfrage	auf Anfrage	auf Anfrage	auf Anfrage
BDBv/p10	1000	50x200	auf Anfrage	auf Anfrage	auf Anfrage	auf Anfrage
BDBv/p12	1200	50x200	auf Anfrage	auf Anfrage	auf Anfrage	auf Anfrage
BDBv/p14	1400	50x200	auf Anfrage	auf Anfrage	auf Anfrage	auf Anfrage
BDBv/p16	1600	50x200	auf Anfrage	auf Anfrage	auf Anfrage	auf Anfrage
BDBv/p18	1800	50x200	auf Anfrage	auf Anfrage	auf Anfrage	auf Anfrage
BDBv/p20	2000	50x200	auf Anfrage	auf Anfrage	auf Anfrage	auf Anfrage

Aufpreis für Zierkugel auf Pfosten auf Anfrage / Aufpreis für Passfelder auf Anfrage



Klassik Rostock

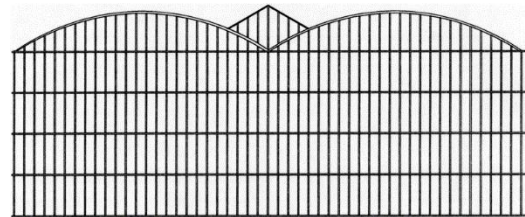

Klassik Koblenz

Doppelstabmattenzaun Typ Klassik Rostock / Koblenz

Die Mattenhöhe wird an der höchsten Stelle des Bogens gemessen.			feuerverzinkt		verzinkt und pulverbeschichtet Farben: grün RAL 6005	
Art.-Nr.	Gitterhöhe in mm	Maschen ca. in mm	Matte EUR/Stk.	Pfosten EUR/Stk.	Matte EUR/Stk.	Pfosten EUR/Stk.
HDBv/p8	800	50x200	auf Anfrage	auf Anfrage	auf Anfrage	auf Anfrage
HDBv/p10	1000	50x200	auf Anfrage	auf Anfrage	auf Anfrage	auf Anfrage
HDBv/p12	1200	50x200	auf Anfrage	auf Anfrage	auf Anfrage	auf Anfrage
HDBv/p14	1400	50x200	auf Anfrage	auf Anfrage	auf Anfrage	auf Anfrage
HDBv/p16	1600	50x200	auf Anfrage	auf Anfrage	auf Anfrage	auf Anfrage
HDBv/p18	1800	50x200	auf Anfrage	auf Anfrage	auf Anfrage	auf Anfrage
HDBv/p20	2000	50x200	auf Anfrage	auf Anfrage	auf Anfrage	auf Anfrage

Aufpreis für Zierkugel auf Pfosten auf Anfrage / Aufpreis für Passfelder auf Anfrage

Änderungen vorbehalten.

zzgl. MwSt.

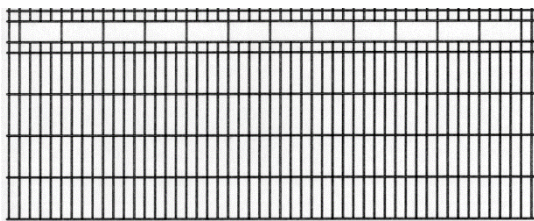

Klassik Gera

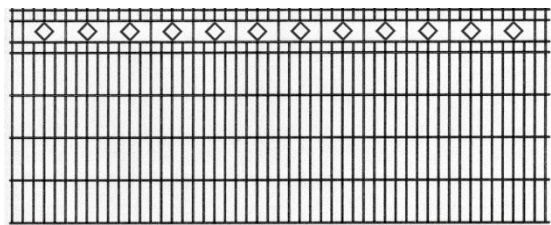

Klassik Bremen

Stand 06.2023

Doppelstabmattenzaun Typ Klassik Gera / Bremen

			feuerverzinkt		verzinkt und pulverbeschichtet Farben: grün RAL 6005	
Art.-Nr.	Gitterhöhe in mm	Maschen ca. in mm	Matte EUR/Stk.	Pfosten EUR/Stk.	Matte EUR/Stk.	Pfosten EUR/Stk.
RDBv/p8	800	50x200	auf Anfrage	auf Anfrage	auf Anfrage	auf Anfrage
RDBv/p10	1000	50x200	auf Anfrage	auf Anfrage	auf Anfrage	auf Anfrage
RDBv/p12	1200	50x200	auf Anfrage	auf Anfrage	auf Anfrage	auf Anfrage
RDBv/p14	1400	50x200	auf Anfrage	auf Anfrage	auf Anfrage	auf Anfrage
RDBv/p16	1600	50x200	auf Anfrage	auf Anfrage	auf Anfrage	auf Anfrage
RDBv/p18	1800	50x200	auf Anfrage	auf Anfrage	auf Anfrage	auf Anfrage
RDBv/p20	2000	50x200	auf Anfrage	auf Anfrage	auf Anfrage	auf Anfrage

Aufpreis für Zierkugel auf Pfosten auf Anfrage / Aufpreis für Passfelder auf Anfrage

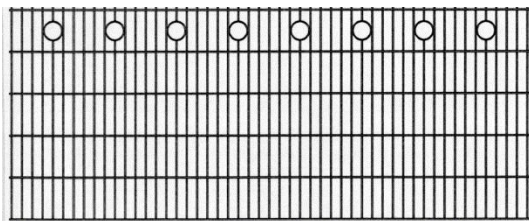

Klassik Kassel

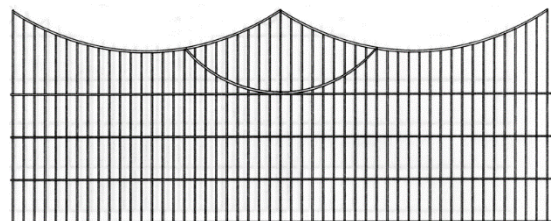

Klassik München

Doppelstabmattenzaun Typ Klassik Kassel / München

Die Mattenhöhe wird an der höchsten Stelle des Bogens gemessen.			feuerverzinkt		verzinkt und pulverbeschichtet Farben: grün RAL 6005	
Art.-Nr.	Gitterhöhe in mm	Maschen ca. in mm	Matte EUR/Stk.	Pfosten EUR/Stk.	Matte EUR/Stk.	Pfosten EUR/Stk.
LDBv/p8	800	50x200	auf Anfrage	auf Anfrage	auf Anfrage	auf Anfrage
LDBv/p10	1000	50x200	auf Anfrage	auf Anfrage	auf Anfrage	auf Anfrage
LDBv/p12	1200	50x200	auf Anfrage	auf Anfrage	auf Anfrage	auf Anfrage
LDBv/p14	1400	50x200	auf Anfrage	auf Anfrage	auf Anfrage	auf Anfrage
LDBv/p16	1600	50x200	auf Anfrage	auf Anfrage	auf Anfrage	auf Anfrage
LDBv/p18	1800	50x200	auf Anfrage	auf Anfrage	auf Anfrage	auf Anfrage
LDBv/p20	2000	50x200	auf Anfrage	auf Anfrage	auf Anfrage	auf Anfrage

Aufpreis für Zierkugel auf Pfosten auf Anfrage / Aufpreis für Passfelder auf Anfrage

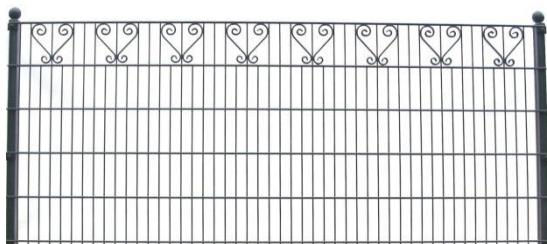

Klassik Dresden

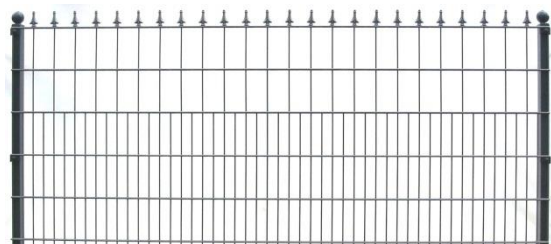

Klassik Rosenheim

Doppelstabmattenzaun Typ Klassik Dresden / Rosenheim

			feuerverzinkt		verzinkt und pulverbeschichtet Farben: grün RAL 6005	
Art.-Nr.	Gitterhöhe in mm	Maschen ca. in mm	Matte EUR/Stk.	Pfosten EUR/Stk.	Matte EUR/Stk.	Pfosten EUR/Stk.
DDBv/p8	800	50x200	auf Anfrage	auf Anfrage	auf Anfrage	auf Anfrage
DDBv/p10	1000	50x200	auf Anfrage	auf Anfrage	auf Anfrage	auf Anfrage
DDBv/p12	1200	50x200	auf Anfrage	auf Anfrage	auf Anfrage	auf Anfrage
DDBv/p14	1400	50x200	auf Anfrage	auf Anfrage	auf Anfrage	auf Anfrage
DDBv/p16	1600	50x200	auf Anfrage	auf Anfrage	auf Anfrage	auf Anfrage
DDBv/p18	1800	50x200	auf Anfrage	auf Anfrage	auf Anfrage	auf Anfrage
DDBv/p20	2000	50x200	auf Anfrage	auf Anfrage	auf Anfrage	auf Anfrage

Aufpreis für Zierkugel auf Pfosten auf Anfrage / Aufpreis für Passfelder auf Anfrage

1- und 2-flg. Gartentor

Stand 01.2018

1- flügelige Gartentore

Drahtfüllung 50x50mm

verzinkt und kunststoffbeschichtet in grün RAL 6005

inkl. Pfosten, Schloss und verstellbaren Scharnieren, Schlossanschlag und Drücker aus Kunststoff, ohne Zaunanschluss

Achtung! Die Torpfosten sind vor dem Einbetonieren mit dem Torflügel auszulegen, um das Abstandmaß der Torpfosten zu ermitteln.

Artikelnummer	Breite ca. in mm	Höhe ca. in mm	am Lager	EUR/Stück
T-GT-10-075	1000	750		auf Anfrage
T-GT-10-095	1000	950		auf Anfrage
T-GT-10-115	1000	1150		auf Anfrage
T-GT-10-145	1000	1450		auf Anfrage
T-GT-10-175	1000	1750		auf Anfrage
T-GT-10-195	1000	1950		auf Anfrage
T-GT-12-095	1250	950		auf Anfrage
T-GT-12-115	1250	1150		auf Anfrage
T-GT-12-145	1250	1450		auf Anfrage
T-GT-12-175	1250	1750		auf Anfrage
T-GT-12-195	1250	1950		auf Anfrage



2- flügelige Gartentore

Drahtfüllung 50x50mm

verzinkt und kunststoffbeschichtet in grün RAL 6005

inkl. Pfosten, Schloss, verstellbaren Scharnieren und Mittelverriegelung, Schlossanschlag und Drücker aus Kunststoff, ohne Zaunanschluss

Artikelnummer	Breite ca. in mm	Höhe ca. in mm	am Lager	EUR/Stück
T-GT-30-095	3000	950		auf Anfrage
T-GT-30-115	3000	1150		auf Anfrage
T-GT-30-145	3000	1450		auf Anfrage
T-GT-30-175	3000	1750		auf Anfrage
T-GT-30-195	3000	1950		auf Anfrage
T-GT-40-095	4000	950		auf Anfrage
T-GT-40-115	4000	1150		auf Anfrage
T-GT-40-145	4000	1450		auf Anfrage
T-GT-40-175	4000	1750		auf Anfrage
T-GT-40-195	4000	1950		auf Anfrage

Doppelstabmattenzaun Typ 5/6er ohne Überstände



Stand 06.2023

Doppelstabmattenzaun Typ 5/6er Klasse

Die senkrechten und waagerechten Gitterstäbe sind miteinander im Kreuzverbund punktgeschweißt.
senkrechter Draht: **d 5 mm**, waagerechte Drähte doppel: **d 6 mm**

Mattenlänge ca. 2510 mm, ohne Überstände, Maschenweite ca. 50x200 mm

feuerverzinkt DIN EN ISO 1461 oder feuerverzinkt DIN EN 10244-2 geschweißt nach DIN EN 10223-7 und pulverbeschichtet
Pfostentyp B 60x40mm inkl. Ku.-Sockel, Gewindeniete, Gegenplatte, V2A Schraube und Ku.-Kappe

Art.-Nr.	Gitterhöhe in mm	Anzahl der Befestigung	Mindestbestellstück	Matte EUR/Stk	roh	feuerverzinkt		verz. am Lager		verzinkt und pulverbeschichtet Farben: grün RAL 6005, anthrazit RAL 7016	
						Matte EUR/Stk.	Pfosten EUR/Stk.	6005 am Lager	7016 am Lager	Matte EUR/Stk.	Pfosten EUR/Stk.
DSM-5-08	806	3	1	auf Anfrage		61,60				53,50	
DSM-5-10	1006	4	1	auf Anfrage		66,80				62,40	
DSM-5-12	1206	4	1	auf Anfrage		79,00				72,40	
DSM-5-14	1406	4	1	auf Anfrage		91,10				82,90	
DSM-5-16	1606	5	1	auf Anfrage		103,40				93,20	
DSM-5-18	1806	5	1	auf Anfrage		auf Anfrage				auf Anfrage	
DSM-5-20	2006	5	1	auf Anfrage		auf Anfrage				auf Anfrage	

Doppelstabmattenzaun Typ 8er- ohne Überstände

Doppelstabmattenzaun Typ 8er Klasse

Die senkrechten und waagerechten Gitterstäbe sind miteinander im Kreuzverbund punktgeschweißt.
senkrechter Draht: **d 6 mm**, waagerechte Drähte doppel: **d 8 mm**

Mattenlänge ca. 2510 mm, ohne Überstände, Maschenweite ca. 50x200 mm

feuerverzinkt DIN EN ISO 1461 oder feuerverzinkt DIN EN 10244-2 geschweißt nach DIN EN 10223-7 und pulverbeschichtet
Pfostentyp B 60x40mm inkl. Ku.-Sockel, Gewindeniete, V2A Schraube und Ku.-Kappe, Flacheisenleiste Typ C

Art.-Nr.	Gitterhöhe in mm	Anzahl der Befestigung	Mindestbestellstück	verz. am Lager	feuerverzinkt			verz. am Lager		verzinkt und pulverbeschichtet Farben: grün RAL 6005, anthrazit RAL 7016		
					Matte EUR/Stk.	Pfosten EUR/Stk.	Flacheisenleiste Typ C	6005 am Lager	7016 am Lager	Matte EUR/Stk.	Pfosten EUR/Stk.	Flacheisenleiste Typ C
DSM-8-08	808	3	1		94,00					87,50		
DSM-8-10	1008	4	1		102,40					91,70		
DSM-8-12	1208	4	1		120,90					107,10		
DSM-8-14	1408	4	1		139,30					122,60		
DSM-8-16	1608	5	1		157,80					139,00		
DSM-8-18	1808	5	1		auf Anfrage					auf Anfrage		
DSM-8-20	2008	5	1		auf Anfrage					auf Anfrage		





Änderungen vorbehalten.

1 und 2-flg. Tore Typ C-Klasse

Stand 02.2025

1 und 2-flügelige Tore Typ C-Klasse

Die Toranlage ist eine hochwertige, durchbiegsichere und verwindungsfreie Konstruktion.
 zweidimensional verstellbare Gehänge verschraubt 90° öffnend
 Alu-Drücker, Schloss, Profilzylinder vorgerichtet, Mittelverriegelung (nur bei 2-flg. Tor), Zaunanschluss,
 Öffnungsrichtung variabel, Anbauteile beigelegt, (ohne Seitenfeststeller)
 Rahmenfüllung DSM, Rahmen RP 40 x 40, Torpfosten aus Quadratrohr

Artikelnummer	Breite in mm	Höhe in mm	verz. am Lager	feuerverzinkt EUR/Stück	6005 am Lager 7016 am Lager		feuerverzinkt und pulverbeschichtet Farben: grün RAL 6005 Farben: anthrazit RAL 7016 EUR/Stück
T-C-10-10	1030	1000			X	X	564,00
T-C-10-12	1030	1200			X	X	603,00
T-C-10-14	1030	1400			X	X	659,00
T-C-10-16	1030	1600			X	X	740,00
T-C-10-18	1030	1800			X	X	833,00
T-C-10-20	1030	2000			X	X	853,00
T-C-12-10	1250	1000			X	X	597,00
T-C-12-12	1250	1200			X	X	639,00
T-C-12-14	1250	1400			X	X	701,00
T-C-12-16	1250	1600			X	X	802,00
T-C-12-18	1250	1800			X	X	904,00
T-C-12-20	1250	2000			X	X	933,00
T-C-15-10	1550	1000			X	X	897,00
T-C-15-12	1550	1200			X	X	939,00
T-C-15-14	1550	1400			X	X	1.013,00
T-C-15-16	1550	1600			X	X	1.040,00
T-C-15-18	1550	1800			X	X	1.063,00
T-C-15-20	1550	2000			X	X	1.105,00
T-C-30-10	3070	1000			X	X	1.120,00
T-C-30-12	3070	1200			X	X	1.200,00
T-C-30-14	3070	1400			X	X	1.325,00
T-C-30-16	3070	1600			X	X	1.500,00
T-C-30-18	3070	1800			X	X	1.724,00
T-C-30-20	3070	2000			X	X	1.786,00
TZ 5 TZ 5 A	Toranschlusswinkel inkl. Bohrschraube Edelstahl (V ² A) Edelstahl grün RAL 6005 Edelstahl anthrazit RAL 7016				X		11,00
TZ 5 TZ 5 A	Toranschlusswinkel inkl. Bohrschraube verzinkt und grün RAL 6005 verzinkt und anthrazit RAL 7016				X		14,00
TZ 11	Bodenhülse für Mittelfeststeller zum Einbetonieren				X		60,00
TZ 16	Seitenfeststeller zum Einbetonieren				X		90,00

1-flg. Tore Typ D-Klasse

Stand 06.2023

1-flügelige Tore Typ D-Klasse

Die Toranlage ist eine hochwertige, durchbiegsichere und verwindungsfreie Konstruktion.
 dreidimensional verstellbare Gehänge verschraubt 180° öffnend
 Alu-Drücker, Schloss, Profilzylinder vorgerichtet, Mittelverriegelung (nur bei 2-flg. Tor),
 Öffnungsrichtung variabel, Anbauteile beigelegt, (2-flg. inkl. Seitenfeststeller)
 Rahmenfüllung DSM, Rahmen RP 60 x 40, Torpfosten aus Quadratrohr

Artikelnummer	Breite in mm	Höhe in mm	Pfostenmaß QR in mm	verz. am Lager	feuerverzinkt		feuerverzinkt und pulverbeschichtet Farben: grün RAL 6005 Farben: anthrazit RAL 7016 EUR/Stück	
					EUR/Stück	6005 am Lager		7016 am Lager
T-D1-10-10	1000	1000	80		704,00		788,00	
T-D1-10-12	1000	1200	80		732,00		861,00	
T-D1-10-14	1000	1400	80		770,00		928,00	
T-D1-10-16	1000	1600	80		816,00		980,00	
T-D1-10-18	1000	1800	80		854,00		1.047,00	
T-D1-10-20	1000	2000	80		903,00		1.099,00	
T-D1-12-10	1250	1000	80		746,00		840,00	
T-D1-12-12	1250	1200	80		777,00		917,00	
T-D1-12-14	1250	1400	80		819,00		987,00	
T-D1-12-16	1250	1600	80		851,00		1.040,00	
T-D1-12-18	1250	1800	80		903,00		1.120,00	
T-D1-12-20	1250	2000	80		931,00		1.173,00	
T-D1-15-10	1520	1000	100		886,00		1.008,00	
T-D1-15-12	1520	1200	100		935,00		1.089,00	
T-D1-15-14	1520	1400	100		1.015,00		1.180,00	
T-D1-15-16	1520	1600	100		1.078,00		1.267,00	
T-D1-15-18	1520	1800	100		1.131,00		1.330,00	
T-D1-15-20	1520	2000	100		1.180,00		1.404,00	
T-D1-20-10	2020	1000	100		963,00		1.096,00	
T-D1-20-12	2020	1200	100		1.015,00		1.187,00	
T-D1-20-14	2020	1400	100		1.092,00		1.281,00	
T-D1-20-16	2020	1600	100		1.166,00		1.365,00	
T-D1-20-18	2020	1800	100		1.222,00		1.442,00	
T-D1-20-20	2020	2000	100		1.281,00		1.523,00	
TZ-06-03	Zackenleiste zum bauseitigem Aufschrauben 2m, verz./grün/anthrazit							110,00
TZ-08-01	Durchgreifschutz aus V ² A 400 mm x 800 mm							320,00
TZ-10-03	E- Öffner für Locinoxschloss							380,00
TZ-11	Bodenhülse für Mittelfeststeller zum Einbetonieren						X	60,00
TZ-12-01	Drehtorschloss für 2 PZ (Locinox)							360,00
TZ-14-01	7er Dreikanteinsatz						X	160,00
TZ-15-01	Panikschloss (Locinox)							390,00
TZ-16	Seitenfeststeller zum Einbetonieren						X	90,00
TZ-20-09	Hydraulischer- Torschließer 180°							805,00
TZ-20-19	Drehorantriebsset für D-Klasse Tore							auf Anfrage
TZ-21	Knaufgarnitur aus Alu für D-Klasse Tor, fest oder drehbar						X	151,00
TZ-26-013	Kindergartenknaufgarnitur für D/E-Klasse Tor Typ 1.0Schloss ähnlich						X	88,00



2-flg. Tore Typ D-Klasse (symmetrisch)

Stand 06.2023

2-flügelige Tore Typ D-Klasse (symmetrisch)

Die Toranlage ist eine hochwertige, durchbiegsichere und verwindungsfreie Konstruktion.
 dreidimensional verstellbare Gehänge verschraubt 180° öffnend

Alu-Drücker, Schloss, Profilzylinder vorgerichtet, Mittelverriegelung (nur bei 2-flg. Tor),

Öffnungsrichtung variabel, Anbauteile beigelegt, (2-flg. inkl. Seitenfeststeller)

Rahmenfüllung DSM, Rahmen RP 60 x 40, Torpfosten aus Quadratrohr

Artikelnummer	Breite in mm	Höhe in mm	Pfostenmaß QR in mm	verz. am Lager	feuerverzinkt	6005 am Lager	7016 am Lager	feuerverzinkt und pulverbeschichtet Farben: grün RAL 6005 Farben: anthrazit RAL 7016 EUR/Stück
					EUR/Stück			
T-D2-20-10	2000	1000	80		1.169,00			1.344,00
T-D2-20-12	2000	1200	80		1.211,00			1.463,00
T-D2-20-14	2000	1400	80		1.278,00			1.589,00
T-D2-20-16	2000	1600	80		1.355,00			1.680,00
T-D2-20-18	2000	1800	80		1.421,00			1.803,00
T-D2-20-20	2000	2000	80		1.509,00			1.887,00
T-D2-25-10	2500	1000	80		1.253,00			1.449,00
T-D2-25-12	2500	1200	80		1.302,00			1.579,00
T-D2-25-14	2500	1400	80		1.369,00			1.708,00
T-D2-25-16	2500	1600	80		1.425,00			1.799,00
T-D2-25-18	2500	1800	80		1.519,00			1.946,00
T-D2-25-20	2500	2000	80		1.558,00			2.034,00
T-D2-30-10	3000	1000	100		1.474,00			1.705,00
T-D2-30-12	3000	1200	100		1.540,00			1.831,00
T-D2-30-14	3000	1400	100		1.677,00			1.985,00
T-D2-30-16	3000	1600	100		1.782,00			2.139,00
T-D2-30-18	3000	1800	100		1.862,00			2.240,00
T-D2-30-20	3000	2000	100		1.943,00			2.363,00
T-D2-40-10	4000	1000	100		1.624,00			1.883,00
T-D2-40-12	4000	1200	100		1.698,00			2.027,00
T-D2-40-14	4000	1400	100		1.831,00			2.195,00
T-D2-40-16	4000	1600	100		1.950,00			2.331,00
T-D2-40-18	4000	1800	100		2.041,00			2.461,00
T-D2-40-20	4000	2000	100		2.139,00			2.601,00
T-D2-50-10	5010	1000	100		2.174,00			2.454,00
T-D2-50-12	5010	1200	100		2.265,00			2.576,00
T-D2-50-14	5010	1400	100		2.356,00			2.699,00
T-D2-50-16	5010	1600	100		2.450,00			2.821,00
T-D2-50-18	5010	1800	120		2.608,00			3.021,00
T-D2-50-20	5010	2000	120		2.706,00			3.150,00

Änderungen vorbehalten.

zzgl. MwSt.

2-flg. Tore Typ D-Klasse (asymmetrisch)

Stand 06.2023

2-flügelige Tore Typ D-Klasse (asymmetrisch)

Die Toranlage ist eine hochwertige, durchbiegsichere und verwindungsfreie Konstruktion.
 dreidimensional verstellbare Gehänge verschraubt 180° öffnend

Alu-Drücker, Schloss, Profilzylinder vorgerichtet, Mittelverriegelung (nur bei 2-flg. Tor),

Öffnungsrichtung variabel, Anbauteile beigelegt, (2-flg. inkl. Seitenfeststeller)

Rahmenfüllung DSM, Rahmen RP 60 x 40, Torpfosten aus Quadratrohr

Artikelnummer	Breite asymmetrisch in mm	Höhe in mm	Pfostenmaß QR in mm	verz. am Lager	feuerverzinkt	6005 am Lager	7016 am Lager	feuerverzinkt und pulverbeschichtet Farben: grün RAL 6005 Farben: anthrazit RAL 7016 EUR/Stück
					EUR/Stück			
T-D2-10+12-10	1000+1250	1000	80		1.264,00			1.432,00
T-D2-10+12-12	1000+1250	1200	80		1.309,00			1.558,00
T-D2-10+12-14	1000+1250	1400	80		1.379,00			1.691,00
T-D2-10+12-16	1000+1250	1600	80		1.449,00			1.782,00
T-D2-10+12-18	1000+1250	1800	80		1.533,00			1.922,00
T-D2-10+12-20	1000+1250	2000	80		1.600,00			2.009,00
T-D2-10+15-10	1000+1500	1000	100		1.435,00			1.624,00
T-D2-10+15-12	1000+1500	1200	100		1.498,00			1.761,00
T-D2-10+15-14	1000+1500	1400	100		1.607,00			1.915,00
T-D2-10+15-16	1000+1500	1600	100		1.712,00			2.048,00
T-D2-10+15-18	1000+1500	1800	100		1.792,00			2.167,00
T-D2-10+15-20	1000+1500	2000	100		1.887,00			2.282,00
T-D2-12+15-10	1250+1500	1000	100		1.477,00			1.680,00
T-D2-12+15-12	1250+1500	1200	100		1.544,00			1.820,00
T-D2-12+15-14	1250+1500	1400	100		1.656,00			1.974,00
T-D2-12+15-16	1250+1500	1600	100		1.747,00			2.107,00
T-D2-12+15-18	1250+1500	1800	100		1.845,00			2.240,00
T-D2-12+15-20	1250+1500	2000	100		1.911,00			2.356,00
T-D2-10+20-10	1000+2000	1000	100		1.512,00			1.715,00
T-D2-10+20-12	1000+2000	1200	100		1.579,00			1.862,00
T-D2-10+20-14	1000+2000	1400	100		1.687,00			2.020,00
T-D2-10+20-16	1000+2000	1600	100		1.799,00			2.146,00
T-D2-10+20-18	1000+2000	1800	100		1.887,00			2.279,00
T-D2-10+20-20	1000+2000	2000	100		1.988,00			2.405,00
T-D2-12+20-10	1250+2000	1000	100		1.554,00			1.771,00
T-D2-12+20-12	1250+2000	1200	100		1.628,00			1.922,00
T-D2-12+20-14	1250+2000	1400	100		1.736,00			2.083,00
T-D2-12+20-16	1250+2000	1600	100		1.834,00			2.205,00
T-D2-12+20-18	1250+2000	1800	100		1.936,00			2.352,00
T-D2-12+20-20	1250+2000	2000	100		2.016,00			2.478,00
T-D2-15+20-10	1500+2000	1000	100		1.614,00			1.838,00
T-D2-15+20-12	1500+2000	1200	100		1.687,00			1.978,00
T-D2-15+20-14	1500+2000	1400	100		1.827,00			2.142,00
T-D2-15+20-16	1500+2000	1600	100		1.943,00			2.289,00
T-D2-15+20-18	1500+2000	1800	100		2.034,00			2.408,00
T-D2-15+20-20	1500+2000	2000	100		2.125,00			2.545,00

Änderungen vorbehalten.

zzgl. MwSt.

Decofor® Arco

Decofor® Arco

Decofor® Recto

Decofor® 1-flg. Tor



Stand 06.2023

Decoforzaun

Die senkrechten und waagerechten Gitterstäbe sind miteinander im Kreuzverbund punktgeschweißt.
senkrechter Draht: **d 6 mm**, waagerechte Drähte doppelt: **d 8 mm**
Mattenlänge ca. 2015mm, Maschenweite ca. 65x200 mm
verzinkt und pulverbeschichtet schwarz RAL 9005
Pfosten 60x60x1,5mm, inkl. Zierkugel (ohne Befestigungsschellenset)
Systemmaß Mitte/Mitte Pfosten ca. 2130mm

Art.-Nr.	Gitterhöhe in mm	Typ	Mindestbestellstück	zu bestellendes Zubehör pro Pfosten in Stück	VE	Matte EUR/Stk	VE	Pfosten EUR/Stk.
D-A-08	886	Decofor® Arco, nach oben gebogene Matten	10	2	25	auf Anfrage	96	auf Anfrage
D-A-10	1086	Decofor® Arco, nach oben gebogene Matten	10	3	25	auf Anfrage	96	auf Anfrage
D-A-12	1286	Decofor® Arco, nach oben gebogene Matten	10	3	25	auf Anfrage	96	auf Anfrage
D-A-14	1486	Decofor® Arco, nach oben gebogene Matten	10	3	25	auf Anfrage	96	auf Anfrage
D-R-07	762	Decofor® Recto, gerade Matten	10	2	25	auf Anfrage	96	auf Anfrage
D-R-09	962	Decofor® Recto, gerade Matten	10	3	25	auf Anfrage	96	auf Anfrage
D-R-11	1162	Decofor® Recto, gerade Matten	10	3	25	auf Anfrage	96	auf Anfrage
D-R-13	1362	Decofor® Recto, gerade Matten	10	3	25	auf Anfrage	96	auf Anfrage

Zubehör

verzinkt und pulverbeschichtet schwarz RAL 9005

Art.-Nr.	Typ	Preis EUR/Set
D-Z-Ecksch	Befestigungsschellenset für Eckpfosten 6 Stück pro Set	auf Anfrage
D-Z-Endsch	Befestigungsschellenset für Endpfosten 6 Stück pro Set	auf Anfrage
D-Z-Zwisch	Befestigungsschellenset für Zwischenpfosten 12 Stück pro Set	auf Anfrage

1 und 2-flügelige Decoforflügeltore

Die Toranlage ist eine hochwertige, durchbiegsichere und verwindungsfreie Konstruktion, die nach statischen Erfordernissen dimensioniert ist.
verzinkt und pulverbeschichtet, schwarz RAL 9005
verstellbare Gehänge, Drücker, Schloss, Profilizylinder vorgerichtet, Mittelverriegelung bei 2-flg.
Rahmenfüllung Decofor, Profilrahmen, Torpfosten 1-flg. 80x80mm 2-flg. 100x100mm, (ohne Seitenfeststeller)

Art.-Nr.	Gitterhöhe in mm	Typ	Tor EUR/Stk.
D-T-1-08	860	1-flg. 1000x886mm	auf Anfrage
D-T-1-10	1086	1-flg. 1000x1086mm	auf Anfrage
D-T-1-12	1286	1-flg. 1000x1286mm	auf Anfrage
D-T-1-14	1486	1-flg. 1000x1486mm	auf Anfrage
D-T-2-08	860	2-flg. 3500x886mm	auf Anfrage
D-T-2-10	1086	2-flg. 3500x1086mm	auf Anfrage
D-T-2-12	1286	2-flg. 3500x1286mm	auf Anfrage
D-T-2-14	1486	2-flg. 3500x1486mm	auf Anfrage

Änderungen vorbehalten.

zzgl. MwSt.

Stand 06.2023

Wildgattergeflechte / Knotengeflechte Dickverzinkt, 50 m Rollen							
Art.-Nr.	Höhe in mm	Anzahl waagerechte Drähte	Abstand senkrechte Drähte in cm	Kopf- und Fußdrähte / Fülldrähte in mm	Abstand der Horizontaldrähte von unten nach oben in cm	Gewicht in kg pro Rolle a 50 m	Rollenpreis EUR/Stück
100/8/15	1000	7	15	2,5 / 2,0	3 x 10/2 x 15/2 x 20	21,00	100,00
150/13/15 L	1500	13	15	2,0 / 1,6	7 x 10/4 x 15/1 x 20	22,25	136,00
160/20/15 L	1600	20	15	2,0 / 1,6	10 x 5/6 x 10/2 x 15/1 x 20	30,00	171,00
180/24/15 L	1800	24	15	2,0 / 1,6	16 x 5/3 x 10/2 x 15/2 x 20	35,00	199,00
200/22/15 L	2000	22	15	2,0 / 1,6	10 x 5/5 x 10/4 x 15/2 x 20	39,00	209,00
160/23/15 M	1600	23	15	2,5 / 2,0	16 x 5/3 x 10/2 x 15/1 x 20	49,00	278,00
200/25/15 M	2000	25	15	2,5 / 2,0	16 x 5/3 x 10/2 x 15/3 x 20	55,00	306,00



Z-Pfosten verzinkt				
Art.-Nr.	Länge in mm	für Zaunhöhe in mm	Ausstanzungen in Abstand von ... in mm	EUR/Stück
Z/2100	2100	1500 / 1600	100	15,90
Z/2300	2300	1800	100	16,20
Z/2500	2500	2000	100	19,10
Z/2700	2700	2200	100	19,60







Wildgatterschlupftor verzinkt Rahmen D=22mm, Torpfosten mit eingeschw. Obergurt, Rohr D=42mm inkl. 2 Streben, Anschlussschienen und Kleinteile (ohne Schloss)				
Art.-Nr.	Breite in mm	für Zaunhöhe in mm	Torfüllung VG-Draht	EUR/Stück
T-W-1000-16	1000	1600	50x2,5mm	970,90
T-W-1000-20	1000	2000	50x2,5mm	970,90

Wildgattertor verzinkt inkl. Zaunanschluss (WG Stab), PZ vorgerichtet, Alu Drücker, Torriegel, Bodenhülse (inkl. Schloss)				
Art.-Nr.	Breite in mm	für Zaunhöhe in mm	Torfüllung Wellgitter	EUR/Stück
T-W-1000-40	4000	2000	50x50x5mm	2.778,80
T-W-1000-50	5000	2000	50x50x5mm	3.204,00
T-W-1000-60	6000	2000	50x50x5mm	3.682,80

Änderungen vorbehalten.

zzgl. MwSt.

Art.-Nr.	Beschreibung	EUR / Stück	Bild
TZ-01	Hebelverschluss Industrieausführung robust Stahl verz.	auf Anfrage	
TZ-02-01	Profilzylinder inkl. 3 Stück Schlüssel	auf Anfrage	
TZ-02-02	extra Schlüssel	auf Anfrage	
TZ-02-03	Profilzylinder gleichschließ. inkl. 3 Stk. Schlü.	auf Anfrage	
TZ-03	Mittelfeststeller zur bauseitigen Montage	90,00	
TZ-04	abschließbare Mittelverriegelung für PZ	auf Anfrage	
TZ-05-01	Zaunanschlusset 6er	auf Anfrage	
TZ-05-02	Zaunanschlusset 8er	auf Anfrage	
TZ-6	1m Zackenleiste (auf Tor aufgeschweißt)	auf Anfrage	
TZ-06-03	2m Zackenleiste (bauseitigen Aufschrauben)	110,00	
TZ-8	Durchgreifschutz Alu 400 mm x 600 mm	auf Anfrage	
TZ-08-01	Durchgreifschutz für D-Klasse Tor	320,00	
TZ-10-03	E-Öffner: 1-flg. Toranlage für D-Klasse Tor	380,00	
TZ-10-02	2-flg. Toranlage	auf Anfrage	
TZ-11	Bodenhülse zum Einbetonieren	60,00	
TZ-12-01	Drehtorschloss für zwei PZ für D-Klasse Tor (ohne Dreikanteinsatz)	360,00	
TZ-13	Dreikantschlüssel	35,00	
TZ-14-01	7er Dreikanteinsatz	160,00	
TZ-14-02	17er Dreikanteinsatz	auf Anfrage	
TZ-15-01	Panikschloss ohne Schutzabdeckung für D-Klasse Tor	390,00	
TZ-16	Seitenfeststeller zum Einbetonieren	90,00	
TZ-17	Abrollsickeung, hydraulisch bei Schiebtoren	auf Anfrage	
TZ-18	Tore in Parallelogrammbauweise	auf Anfrage	
TZ-19	Stacheldrahthalter für Tor	auf Anfrage	
TZ-20-01	Klinkenpaar Alu	auf Anfrage	
TZ-20-03	PZ- Rosettenpaar Alu	auf Anfrage	
TZ-20	fester oder verstellbarer Knauf (Stück) Alu	auf Anfrage	
TZ-20-09	Hydraulischer- Torschließer 180° für D-Klasse Tor	805,00	
TZ-20-10	Drückergarnitur V²A	auf Anfrage	
TZ-20-11	Drücker / Knauf fest aus V²A	auf Anfrage	
TZ 20-12	Knauf / Knauf fest aus V²A	auf Anfrage	
TZ-20-13	Regenschutzrosette (Stück) verz.	auf Anfrage	
TZ-20-19	Drehtorantriebsset für D-Klasse Tore	auf Anfrage	
TZ-20-20	Auflaufschuh für Flügeltore	103,00	
TZ-21	Knaufgarnitur Alu F1 eloxiert für D-Klasse Tor	151,00	
TZ-22	Aufpreis einer angeschweißten Fußplatte (ohne Schrauben und Dübel)	auf Anfrage	
TZ-23	asymmetrische Flügeltore	auf Anfrage	
TZ-24	Diebstahlschutzplatte	77,00	
TZ-25	Steigungsbeschlag für Tore	auf Anfrage	
TZ-26-013	Kindergartenknaufgarnitur (Kindersicherung) für D-Klasse Tor Typ 1.0	88,00	 
TZ-26-02	für C und I-Klasse Tor Typ 1.0 Schwimmbadschloss Typ 2.0	auf Anfrage auf Anfrage	
TZ-28	Codetastatur zur bauseitigen Montage	395,00	
TZ-29	Trafo + Gehäuse in RAL 9005	310,00	
TZ-30	Schlüsseltresor Pfosten größer 100x100mm inkl. Europrofilzylinder	395,00	

Art.-Nr.	Beschreibung	EUR / Stück	Bild
ZZ-01-01 ZZ-01-02 ZZ-01-03 ZZ-01-05	Hakenschraube für Flachstabmatte inkl. Mutter: M 8 x 40 für Pfostenstärke ca. 5 mm M 8 x 80 für Pfostenstärke ca. 50 mm M 8 x 90 für Pfostenstärke ca. 60 mm Mattenverbinder für Flachstabsysteme 90 mm	auf Anfrage auf Anfrage siehe Seite 2 siehe Seite 2	
ZZ-02-01 ZZ-02-02 ZZ-02-04	Hakenschraube für Profilstabmatte inkl. Mutter: M 8 x 30 für Pfostenstärke ca. 5 mm M 8 x 80 für Pfostenstärke ca. 60 mm Mattenverbinder für Profilsysteme	auf Anfrage siehe Seite 3 siehe Seite 3	
ZZ-03-01 ZZ-03-02 ZZ-03-03	Eckverbinderpaar inkl. Schlossschraube u. Mutter verzinkt grün RAL 6005 anthrazit RAL 7016	7,00 7,00 7,00	
ZZ-04-01 ZZ-04-02 ZZ-04-03	Eckverbinder einfach verzinkt grün RAL 6005 anthrazit RAL 7016	3,30 3,30 3,30	
ZZ-05-01 ZZ-05-02 ZZ-05-03	Tor- und Wandanschlusswinkel inkl. Bohrschraube verzinkt grün RAL 6005 anthrazit RAL 7016	14,00 14,00 14,00	
ZZ-05-04 ZZ-05-05 ZZ-05-06	Tor- und Wandanschlusswinkel inkl. Bohrschraube Edelstahl (V2A) Edelstahl (V2A) und grün RAL 6005 Edelstahl (V2A) und anthrazit RAL 7016	11,00 11,00 11,00	
ZZ-06-01 ZZ-06-02 ZZ-06-03 ZZ-06-04	Montagezangen für: Bekaclip - Pfosten Flachstabmatte Profilmatte Krippzange (für Pantanet)	siehe Seite 5 auf Anfrage auf Anfrage siehe Seite 5	
ZZ-07-01 ZZ-07-02 ZZ-07-03	Spannkamm (für Pantanet): Länge 1200mm Länge 2000mm Länge 200mm aus PVC	siehe Seite 5 siehe Seite 5 siehe Seite 5	
ZZ-08-01 ZZ-08-02 ZZ-08-025 ZZ-08-026 ZZ-08-03 ZZ-08-04 ZZ-08-05 ZZ-08-10 ZZ-08-12	Kunststoffsockel schwarz mit Säulenführung Kunststoffsockel schwarz ohne Säulenführung Aluminium-Sockel Stahl-Sockel Innensechskantschraube aus V2A M 8 x 45 mm selbstbohrende Schraube Gegenplatte 30x29mm (Bohrung 9 mm) Gegenplatte mit Flügel (Bohrung 9 mm) Nietmutter M8x21mm	1,20 1,20 2,20 2,20 1,20 1,20 1,20 1,60 1,20	
ZZ-09-01 ZZ-09-02 ZZ-09-05 ZZ-09-07	Dübelplatte verzinkt 100x150x8mm Winkeldübelplatte verzinkt 120x90+120x110x6mm Rechteckrohrverbindungsstück 55x35x300mm, verz. Pfostenverlängerung 55x35x1200mm, verz.	30,00 44,00 22,00 44,00	
ZZ-11-01 ZZ-11-02	V2A Clipse für Pfosten mit Montagेशchiene 250 St. V2A Clipse für Pfosten mit Montagेशchiene 500 St.	siehe Seite 5 siehe Seite 5	
ZZ-12-01	Einwegschraube aus V2A	2,00	
ZZ-13-01	U-Bügel aus V2A für Rechteckpfosten 60 mm x 40 mm für Säulentyp A inkl. Gegenplatte und Mutter	6,00	
ZZ-15-03	Mattenklemme V2A für 5/6er DSM ohne Schraube	4,00	
ZZ-15-01	Gittermattenklemme aus V2A L x B: 35 x 25 mm Stärke: 2 mm Loch: 9x15 mm	5,00	

Art.-Nr.	Beschreibung	EUR / Stück	Bild
ZZ-16-01 ZZ-16-02 ZZ-16-03	Riegeleisen (für Holzzaun) inkl. U-Bügel und 2 Stück Muttern für Säulen dm 42 mm dm 48 mm dm 60 mm	22,00 22,00 22,00	
ZZ-17-05 ZZ-17-053 ZZ-17-055 ZZ-17-557 ZZ-17	Kunststoffkappe schwarz 40 mm x 60 mm Kunststoffkappe schwarz 60 mm x 60 mm Kunststoffkappe schwarz mit Überstand Alu-Kappe besch. mit Überstand Kunststoffkappe grün für Pfosten mit Montageschiene: dm 48 mm / 60mm	1,30 2,00 1,60 9,00 1,60	
ZZ-18-01	Hakenschrauben inkl. Zubehör für Bekaclip- Streben	9,00	
ZZ-20-01 ZZ-20-02	Bit 5,5 mm für Akku-Schrauber Steckschlüssel mit Magnet SW 10 mm	8,00 18,00	
ZZ-21-01 ZZ-22-01	Spannstab dm 8mm grün 205 cm Abrissmuttern aus V ² A M8	15,00 2,30	
ZZ-23-01 ZZ-23-02 ZZ-23-03 ZZ-23-04 ZZ-23-05	Befestigungsschellen für Streben, verzinkt und grün beschichtet mit Schraube und Mutter d 34 mm d 38 mm d 48 mm d 60 mm d 76 mm	auf Anfrage auf Anfrage auf Anfrage auf Anfrage auf Anfrage	
ZZ-25-10	Mattenverbinder für 5/6er Doppelstabmatten, V ² A	6,00	
ZZ-26-01 ZZ-26-02	1 Stück Sichtschutzstreifen 190x2500mm für DSM aus Polypropylen grün RAL 6005 anthrazit RAL 7016	10,00 10,00	
ZZ-27-01	Spanndrahthalter schwarz inkl. V ² A Nagel 100 Stück	60,00	
ZZ-28-01 ZZ-28-02 ZZ-28-03 ZZ-28-04	Befestigungsschellen für Streben, mit Schraube und Mutter M8x35 V ² A d 42 mm d 48 mm d 60 mm d 76 mm	auf Anfrage 7,00 7,50 auf Anfrage	
ZZ-28-05 ZZ-28-06 ZZ-28-07 ZZ-28-08	Strebenkappe aus Aluminium d 38 mm d 42 mm d 48 mm d 60 mm	8,00 auf Anfrage auf Anfrage auf Anfrage	
ZZ-31-03	Stachedrahtabweiser für 3 Reihen Stacheldraht gerade oder 45° schräg Nachrüstung für 60x40mm Pfosten	auf Anfrage	
ZZ 37	Eckpfostenzuschläge: Typ B / C	+ 50%	
ZZ-35 ZZ-35-01 ZZ-35-011	Spray RAL 6005 grün / 9010 weiß 7016 anthrazit / 7030 grau Zinkspray hell Zinkpaste	21,00 21,00 45,00	

Änderungen vorbehalten.

Pfosten für Holzzaun

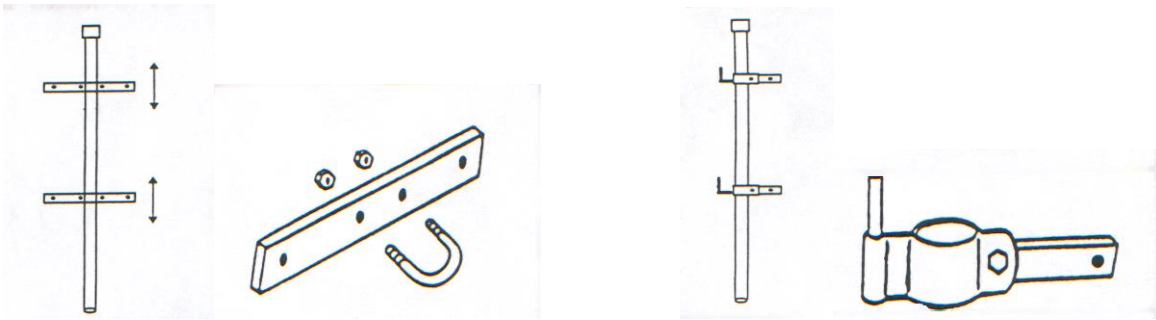

Riegeleisen und Torhaspen universell höhenverstellbar

Stand 06.2023

feuerverzinkter Pfosten für Holzzaun, inkl. 2 Stück Riegeleisen verzinkt, Bügel und 2 Stück Muttern verzinkt, PVC-Kappe, universell verstellbar						
Länge in mm	dm=42 mm		dm=48 mm		dm=60 mm	
	Art.- Nr.:	EUR / Stück	Art.- Nr.:	EUR / Stück	Art.- Nr.:	EUR / Stück
1250	H42.12	45,00	H48.12	51,00	H60.12	54,00
1500	H42.15	49,00	H48.15	54,00	H60.15	60,00
1750	H42.17	54,00	H48.17	60,00	H60.17	65,00
2000	H42.20	58,00	H48.20	62,00	H60.20	69,00
1750			H48.22	63,00	H60.22	72,00
2000			H48.25	71,00	H60.25	76,00

feuerverzinkte Torsäulen inkl. 2 Stk. Haspen, 2 Stk. halbe Riegeleisen verzinkt, Schlossschrauben und Muttern , PVC-Kappe universell verstellbar			
Art.- Nr.:	Durchmesser in mm	Länge in mm	EUR / Stück
T15	60 x 2	1500	101,00
T17	60 x 2	1750	107,00
T20	60 x 2	2000	114,00
T22	60 x 2	2250	118,00
T25	60 x 2	2500	123,00

Änderungen vorbehalten.

zzgl. MwSt.

Wäschestangen / Wäschepfosten

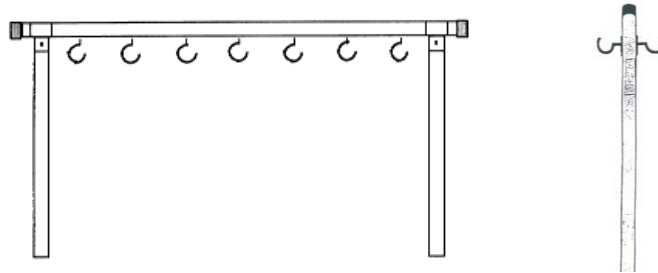

Wäschestangen verzinkt, bestehend aus Rohrpfosten Ø 60mm, Querstange Ø 60mm, Verbindungsschellen und 2 Stück KU- Kappen					
Art.- Nr.:	Länge der Rohrpfosten in mm	Anzahl der Pfosten	Länge der Querstange in mm	Menge der Haken in Stück	EUR / Stück
W30	2500	2	3000	7	470,00
W35	2500	2	3500	8	488,00
W40	2500	2	4000	9	507,00
W50	2500	3	5000	11	597,00
W60	2500	3	6000	13	651,00
W70	2500	3	7000	15	706,00

Wäschepfosten verzinkt, bestehend aus Rohrpfosten					
Art.- Nr.:	Länge der Rohrpfosten in mm	Durchmesser in mm	--	Menge der Haken in Stück	EUR / Stück
WP48/2	2500	48		2	67,00
WP48/4	2500	48		4	74,00
WP60/2	2500	60		2	81,00
WP60/4	2500	60		4	85,00

Änderungen vorbehalten.

zzgl. MwSt.